

## Contacting Dell

To contact Dell for sales, technical support, or customer service issues, go to [dell.com/ContactDell](http://dell.com/ContactDell)

## Kontakt Dell

For at kontakte Dell med spørgsmål om salg, teknisk support eller kundservice, gå til [dell.com/ContactDell](http://dell.com/ContactDell)

## Dellin yhteystiedot

Voit ottaa yhteyden Dellin myyntiin, tekniseen tukeen tai asiakaspalveluun osoitteessa [dell.com/ContactDell](http://dell.com/ContactDell)

## kontakte Dell

Hvis du ønsker å ta kontakt med Dell for salg, teknisk støtte eller kundservice-relaterete henvendelser, må du gå til [dell.com/ContactDell](http://dell.com/ContactDell)

## Kontakta Dell

Kontakta Dell angående försäljning, teknisk support eller kundtjänst genom att gå till [dell.com/ContactDell](http://dell.com/ContactDell)

## More Information

For regulatory and safety best practices, see [dell.com/regulatory\\_compliance](http://dell.com/regulatory_compliance)

## Flere oplysninger

Du kan finde flere oplysninger om best practices mht. lovgivningen og sikkerhed på [dell.com/regulatory\\_compliance](http://dell.com/regulatory_compliance)

## Lisätietoja

Parhaita säädösten mukaisuus- ja turvallisuuskäytäntötietoja on osoitteessa [dell.com/regulatory\\_compliance](http://dell.com/regulatory_compliance)

## Mer informasjon

For lovpålagte forhold og sikkerhetspraksis, se [dell.com/regulatory\\_compliance](http://dell.com/regulatory_compliance)

## Mer information

För information om godkännanden och säker hantering, se [dell.com/regulatory\\_compliance](http://dell.com/regulatory_compliance)

## Service Tag

Service tag

Huoltomerkki

servicemerke

Service nummer

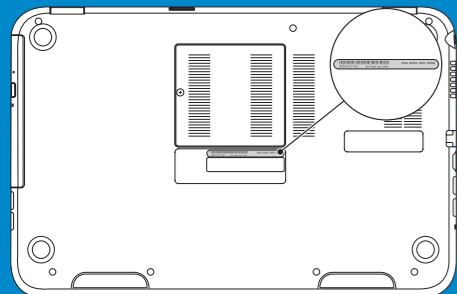

## Información para la NOM o Norma Oficial Mexicana (Solo para México)

La siguiente información afecta a los dispositivos descritos en este documento de acuerdo a los requisitos de la Normativa Oficial Mexicana (NOM):

### Importador:

Dell México S.A. de C.V.

Paseo de la Reforma 2620 – Piso 11°

Col. Lomas Altas

11950 México, D.F.

Número de modelo normativo: P26F

Voltaje de entrada: 100 V CA–240 V CA

Intensidad de entrada (máxima): 1,50 A/1,60 A

Frecuencia de entrada: 50 Hz–60 Hz

Intensidad de salida: 3,34 A/4,62 A

Tensión de salida: 19,5 V CC

### © 2012 Dell Inc.

Dell™, the DELL logo, and Inspiron™ are trademarks of Dell Inc. Windows® is either a trademark or registered trademark of Microsoft Corporation in the United States and/or other countries.

Regulatory model: P26F | Type: P26F001

Computer model: Inspiron 5523

### © 2012 Dell Inc.

Dell™, DELL-logoet og Inspiron™ er varemærker, der er ejet af Dell Inc. Windows® er enten et varemærke eller et registreret varemærke, der er ejet af Microsoft Corporation i USA og/eller andre lande.

Regulatorisk model: P26F | Type: P26F001

Computermodel: Inspiron 5523

### © 2012 Dell Inc.

Dell™, DELL-logo ja Inspiron™ ovat Dell Inc:n omistamia tavaramerkkejä. Windows® on Microsoft Corporationin Yhdysvalloissa ja/tai muissa maissa rekisteröimä tavaramerkki tai tavaramerkki.

Säädösten mukainen malli: P26F | Tyyppi: P26F001

Tietokoneen malli: Inspiron 5523

### © 2012 Dell Inc.

Dell™, DELL-logoen og Inspiron™ er varemærker som tilhører Dell Inc. Windows® er enten et varemærke eller et registreret varemærke som tilhører Microsoft Corporation i USA og/eller andre land.

Regulerende modell: P26F | Type: P26F001

Datamaskinmodell: Inspiron 5523

### © 2012 Dell Inc.

Dell™, DELL-logotypen och Inspiron™ är varumärken som tillhör Dell Inc. Windows® är antingen ett varumärke eller registrerat varumärke som tillhör Microsoft Corporation i USA och/eller andra länder.

Regleringsmodell: P26F | Typ: P26F001

Datormodell: Inspiron 5523



Printed in China.

2012 - 07

## Computer Features

Computerfunktioner | Tietokoneen ominaisuudet | Datamaskinens funksjoner | Datorfunksjoner

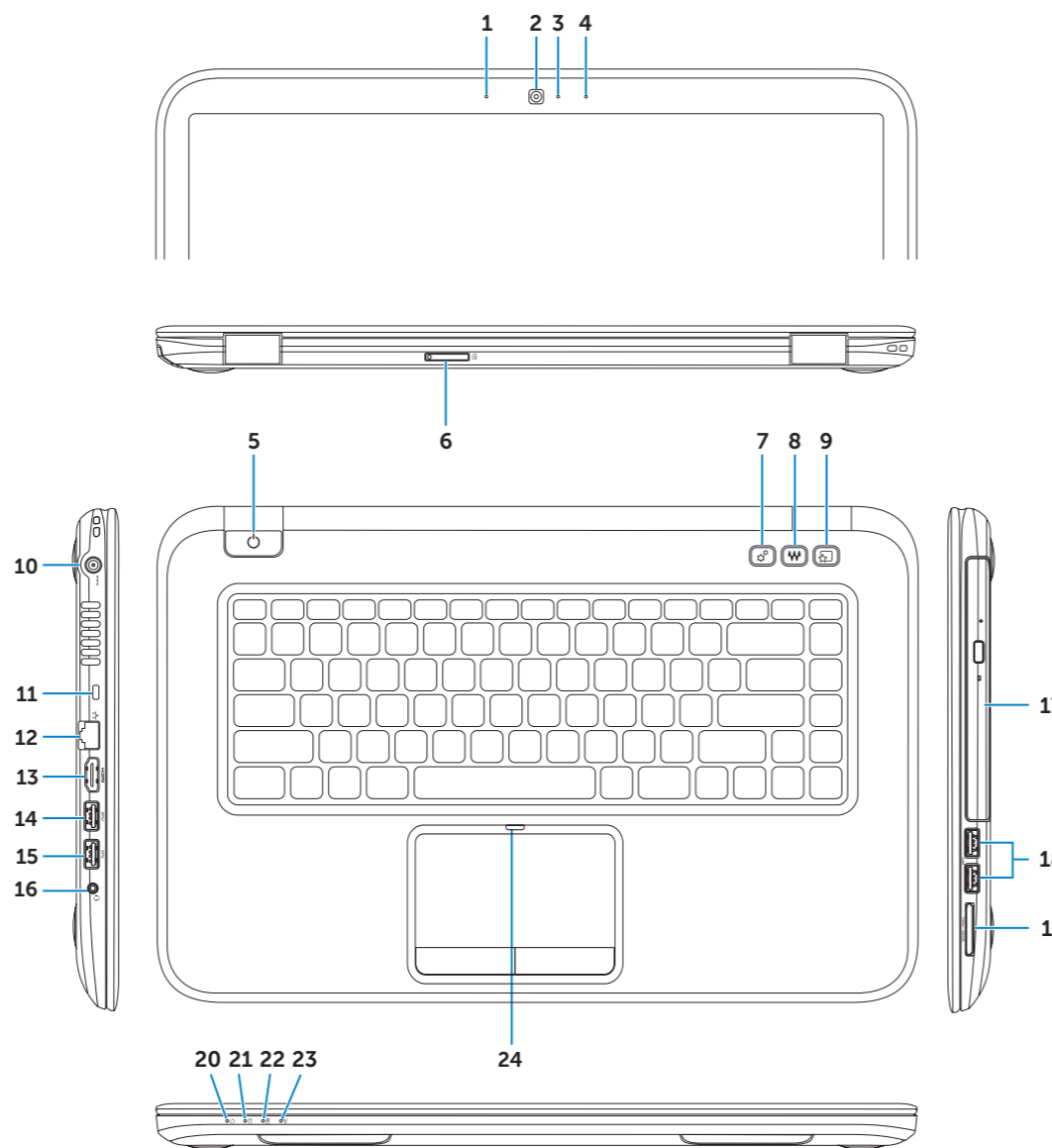

- |   |                                     |                               |
|---|-------------------------------------|-------------------------------|
| 1. Left digital-array microphone        | 9. Dell Instant Launch button       | 17. Optical drive             |
| 2. Camera                               | 10. Power-adapter port              | 18. USB 3.0 ports (2)         |
| 3. Camera-status light                  | 11. Security-cable slot             | 19. 3-in-1 media-card reader  |
| 4. Right digital-array microphone       | 12. Network port                    | 20. Power-status light        |
| 5. Power button                         | 13. HDMI port                       | 21. Hard-drive activity light |
| 6. SIM-card slot (optional)             | 14. USB 3.0 port with PowerShare    | 22. Battery-status light      |
| 7. Windows Mobility Center button       | 15. USB 3.0 port                    | 23. Wireless-status light     |
| 8. Dell audio with preset switch button | 16. Headphone/Microphone combo port | 24. Touchpad-status light     |

- |  |  |                                     |
|--|--|-------------------------------------|
| 1. Venstre digital-array mikrofon                          | 9. Dell Instant Launch-knap                | 17. Optisk drev                     |
| 2. Kamera  | 10. Port til strømsadapler                 | 18. USB 3.0-porte (2)               |
| 3. Statusindikator for kamera                              | 11. Åbning sikkerhedskabel                 | 19. 3-i-1-mediekortlæser            |
| 4. Højre digital-array mikrofon                            | 12. Netværksport                           | 20. Lysindikator for strømstatus    |
| 5. Tænd/sluk-knap  | 13. HDMI-port                              | 21. Indikator for harddiskaktivitet |
| 6. SIM-kort-åbning (valgfrit tilbehør)                     | 14. USB 3.0-port med PowerShare            | 22. Batteristatusindikator          |
| 7. Windows Mobility Center (Windows mobilitetscenter)-knap | 15. USB 3.0-port                           | 23. Statusindikator for trådløst    |
| 8. Dell lyd med knap til forudindstillet omskifter         | 16. Hovedtelefon/Mikrofon-kombinationsport | 24. Statusindikator for pegefelt    |

- |  |  |                                   |
|--|--|-----------------------------------|
| 1. Vasen digitaalimikrofoni              | 9. Dell Instant Launch -painike        | 17. Optinen asema                 |
| 2. Kamera                                | 10. Virtasovitinportti                 | 18. USB 3.0 -portit (2)           |
| 3. Kameran tilan merkivalo               | 11. Suojakaapelin paikka               | 19. 3-i-1-muistikortinlukija      |
| 4. Oikea digitaalimikrofoni              | 12. Verkkoportti                       | 20. Virran merkivalo              |
| 5. Virtapainike                          | 13. HDMI-portti                        | 21. Kiintolevyn toimintavalo      |
| 6. SIM-korttipaikka (valinnainen)        | 14. USB 3.0 -liitäntä ja PowerShare    | 22. Akun tilavalo                 |
| 7. Windowsin siirrettävyysskeskuspainike | 15. USB 3.0 -portti                    | 23. Langattoman yhteyden tilavalo |
| 8. Dell audio esiasetetulla painikkeella | 16. Kuuloke/mikrofoni-yhdistelmäportti | 24. Kosketuslevyn tilavalo        |

- |  |  |                                      |
|--|--|--------------------------------------|
| 1. Venstre digital-array mikrofon        | 9. Dell hurtigstartsknapp              | 17. Optisk disk                      |
| 2. Kamera                                | 10. Strømforsyningsport                | 18. USB 3.0-kontakter (2)            |
| 3. Statuslys for kamera                  | 11. Spor for sikkerhedskabel           | 19. 3-i-1-mediekortleser             |
| 4. Høyre digital-array mikrofon          | 12. Netverkskontakt                    | 20. Statuslys for strøm              |
| 5. Strømknapp                            | 13. HDMI-port                          | 21. Aktivitetslampe for harddisk     |
| 6. SIM-kortplass (valgfritt)             | 14. USB 3.0-port med PowerShare        | 22. Statuslys for batteri            |
| 7. Knapp til Windows Mobilitetscenter    | 15. USB 3.0-port                       | 23. Statuslys for trådløs tilkobling |
| 8. Dell audio med knapp for forhåndsvalg | 16. Comboport for hodetelefon/mikrofon | 24. Statuslys for styreplate         |

- |                                       |  |                                      |
|---------------------------------------|--|--------------------------------------|
| 1. Vänster digital matrismikrofon     | 9. Dell Snabbstartknapp                | 17. Optisk enhet                     |
| 2. Kamera                             | 10. Nätadapterport                     | 18. USB 3.0-portar (2)               |
| 3. Kamerastatuslampa                  | 11. Plats för kabellås                 | 19. 3-i-1-mediakortläsare            |
| 4. Höger digital matrismikrofon       | 12. Nätverksport                       | 20. Strömstatuslampa                 |
| 5. Strömbrytare                       | 13. HDMI-port                          | 21. Indikator för harddiskaktivitet  |
| 6. SIM-kortplats (tillval)            | 14. USB 3.0-port med PowerShare        | 22. Batteristatuslampa               |
| 7. Knapp för Windows Mobilitetscenter | 15. USB 3.0-port                       | 23. Statuslampa för trådlösa nätverk |
| 8. Dell-ljud med förinställningsknapp | 16. Kombinationsport hörlurar/mikrofon | 24. Statuslampa för pekskiva         |

# inspiron

15z

## Quick Start Guide

Hurtig startguide | Pikaopas

Hurtigstart | Snabbstartguide



# 1 Connect the network cable (optional) and the power adapter

Tiislut netværkskablet (valgfrit tilbehør) og strømsadapteren

Kytke verkkokaapeli (valinnainen) ja verkkolaite

Koble til nettverkskabelen (valgfritt) og strømforsyningen

Anslut nätverkskabeln (valfritt) och nätdaptern

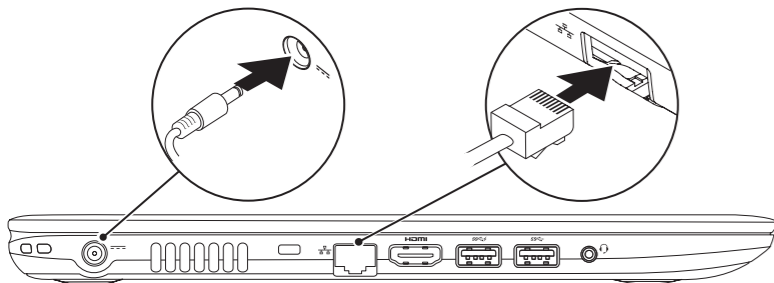

# 2 Press the power button

Tryk på tænd/sluk-knappen | Paina virtapainiketta

Trykk på "på"-knappen | Tryck på strömbrytaren

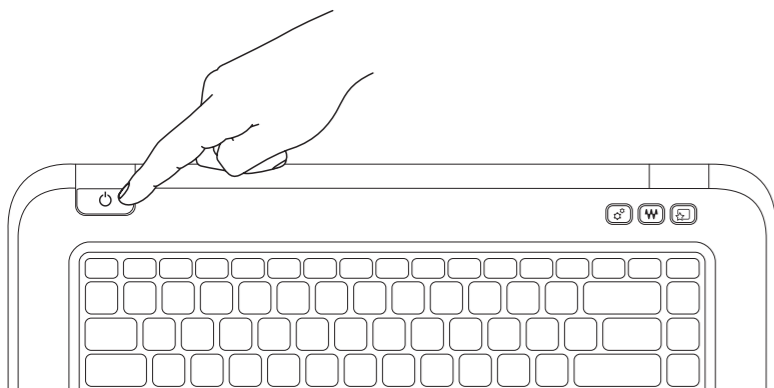

# 3 Complete Windows setup

Fuldør Windows-installation | Asenna Windows

Fullfør installasjonen av Windows | Slutför Windows-inställningen

## Enable security

Aktivér sikkerhed | Ota suojaus käyttöön

Aktiver sikkerhet | Aktivera säkerhet

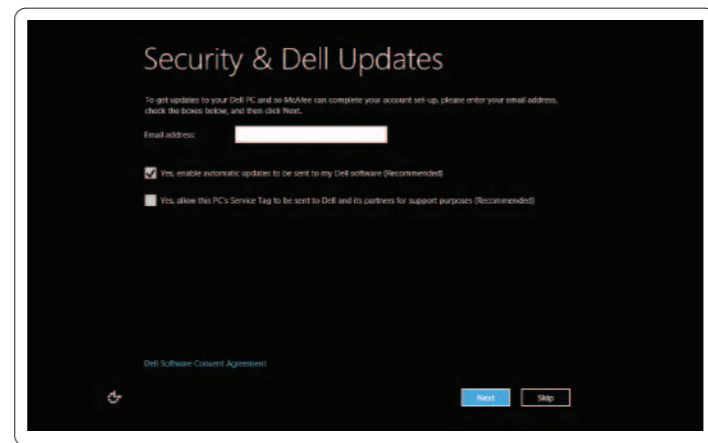

## Configure wireless (optional)

Konfigurer Trådløst (valgfrit) | Määritä langaton yhteys (valinnainen)

Konfigurer trådløs tilkobling (valgfritt) | Konfigurera trådlös kommunikation (tillval)

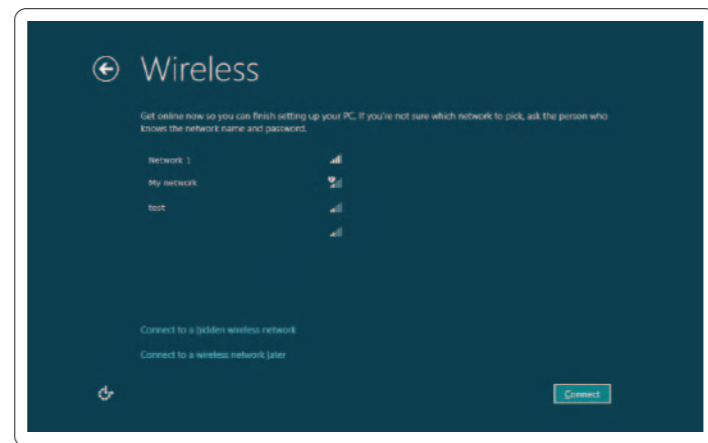

# Windows 8

## Tiles

Fliser | Laatat | Felter | Paneler



### Swipe or scroll to access more tiles

Svirp eller rul for at få adgang til flere fliser

Pyyhkäise tai selaa päästäksesi käyttämään lisää laattoja

Dra fingeren og skroll for å åpne flere tiles

Svep eller rulla för att komma åt fler paneler

**Note: Swipe works only on touch-screen displays**

Obs! Svirp virker kun med berørings-skærme

Huomautus: Pyyhkäisy toimii ainoastaan kosketusnäytöissä

Merk: Å dra fingeren virker bare på pekeskjermer

Obs! Det går endast att svepa på pekskärmar

## Resources

Ressourcer | Resurssit | Resurser | Resurser

### Getting started

Introduktion

Aloittaminen

Komme i gang

Komma igång

### My Dell Support Center

Mit Dell-supportcenter

Oma Dellin tukikeskus

Dells støttesenter

Mitt Dell Support Center



## Charms sidebar

Runesidepanel | Charms-sivupalkki  
Charms sidebar | Snabbknapparnas sidofält

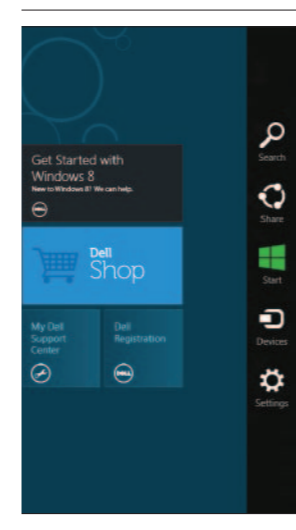

### Swipe from right edge of the display

Svirp fra skærmens højre kant

Pyyhkäise näytön oikeasta laidasta

Dra fingeren fra høyre kant av skjermen

Svep från högerkanten av bildskärmen



### Swipe from right edge of the touchpad

Før fra pegefeltets højre kant

Pyyhkäise kosketuslevyn oikeasta laidasta

Sveip fingeren fra den høyre siden på styreplaten

Svep från högerkanten av pekskivan



### Point mouse to lower- or upper-right corner

Peg mus mod nederste eller øverste højre hjørne

Osoita hiirellä alemmaa tai ylempää oikeaa nurkkaa

Plasser musepekeren i øvre eller nedre høyre hjørne

Peka med musen i det nedre eller øvre högra hörnet

# Function Keys

Funktionstaster | Toimintonäppäimet | Funksjonstaster | Funktionstanger

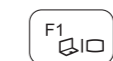

Switch to external display

Skift til ekstern skærm  
Siirry ulkoiseen näyttöön  
Bytt til ekstern skjerm  
Växla till extern bildskärm

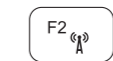

Turn off/on wireless

Slå trådløst fra/til | Kytke langaton yhteys pois/päälle  
Slå av/på trådløs tilkobling | Slå av/på trådlösa nätverk



Enable/disable touchpad

Aktivér/deaktiver pegefelt  
Ota käyttöön/poista käytöstä kosketuslevy  
Aktiver/deaktiver styreplate  
Aktivera/avaktivera pekskivan



Decrease brightness

Formindsk lysstyrke | Vähennä kirkkautta  
Demp lysstyrken | Minska ljusstyrkan



Increase brightness

Forøg lysstyrke | Lisää kirkkautta  
Øk lysstyrken | Öka ljusstyrkan



Toggle keyboard backlight

Skift mellem tastaturets baggrundsls  
Kytke näppäimistön taustavalo  
Slå av/på tastaturbaklys  
Växla tangentbordets bakgrundsbelysning



Play previous track or chapter

Afspil forrige nummer eller kapitel  
Toista edellinen raita tai luku  
Spill forrige spor eller kapittel  
Spela upp föregående spår eller kapitel



Play/Pause

Afspil/Afbryd midlertidigt | Toista/tauko  
Spill/pause | Spela upp/pausa



Play next track or chapter

Afspil næste nummer eller kapitel  
Toista seuraava raita tai luku  
Spill neste spor eller kapittel  
Spela upp nästa spår eller kapitel



Decrease volume level

Formindsk lydstyrke | Pienennä äänenvoimakkuutta  
Reduser volumnivået | Minska volymnivån



Increase volume level

Forøg lydstyrke | Suurena äänenvoimakkuutta  
Øk volumnivået | Öka volymnivån



Mute audio

Slå lyd fra | Mykistä ääni  
Lydøst | Stäng av ljudet